

R | O | D | A | ForYou

For You.

R|O|D|A | ForYou

RODA è nata a Gavirate, tra Varese – la “città giardino” – e i sette laghi della provincia. In oltre trent’anni di attività, l’azienda ha acquisito una solida esperienza e ha sviluppato una grande conoscenza nel settore dell’arredo indoor e outdoor. E ha visto crescere un mercato internazionale – sempre più attento e ambizioso – che si è evoluto sulle diverse scale di progetto che contemplano luoghi da abitare con arredi durevoli e di qualità, dedicati alle persone che li vivono e li condividono ogni giorno. Per soddisfare al meglio esigenze su misura e perfettamente personalizzate, nasce oggi RODA For You, che si sviluppa nel complesso aziendale di Bodio Lomnago, il polo industriale di RODA dedicato al progetto.



Chi siamo

Who we are

RODA was established in Gavirate, between Varese, “The Garden City”, and the seven lakes of the province. In more than thirty years, the company has consolidated a wealth of experience and developed extensive knowledge of the indoor and outdoor furniture sector. It has seen the increasingly attentive and ambitious international market grow and evolve on different project scales, contemplating living spaces with durable and quality furnishings, dedicated to the people who live in them and share them every day. To best meet tailor-made and perfect custom needs, RODA For You is born today, and develops at the company’s Bodio Lomnago complex, the RODA industrial facility dedicated to the project.

RODA For You tratta progetti speciali le cui dimensioni, caratteristiche e relazioni risultano articolate e peculiari in termini di prodotto o servizio. Progetti delicati come quelli di private label – dall'interior design alla moda – e customizzazioni per commissioni e collaborazioni di rilievo nei mondi della nautica, della cantieristica, del real estate e dell'hospitality.

Il cliente è al centro, sempre. Accompagnato e supportato nel processo dalle competenze trasversali di una squadra altamente specializzata composta da designer, architetti, project manager e consulenti.

Una squadra dedicata per progetti su misura



A BESPOKE TEAM FOR BESPOKE SERVICE

RODA For You deals with special projects whose dimensions, characteristics and relations are particular and complex in terms of product or service. These are sophisticated projects such as those for private labels (from interior design to fashion), customisations and important collaborations in the worlds of yachting, shipbuilding, real estate and hospitality.

The customer is at the centre, always accompanied and supported in the process by the full range of competencies held by a highly specialised team of designers, architects, project managers and consultants.

In RODA For You bespoke projects, the customer is always front and centre.

Nei progetti su misura di RODA For You,
il cliente è sempre al centro.



La scelta di partner e fornitori di prossimità, la riqualificazione di spazi esistenti a cui dare una nuova vita e la partecipazione attiva a un ecosistema locale di aziende vedono RODA For You protagonista nel sostegno e nella valorizzazione del territorio: un'area ricca di bellezze naturali, di storia e cultura, dove il bello e il fatto bene diventano elementi centrali non solo della produzione made in Italy, ma del modo di vivere del luogo. Proprio come il buon gusto e l'amore per le cose belle, il sapere artigiano, l'alta qualità, l'arte e il design.

CREATING SYNERGIES IN ITALY,
IN RELATIONSHIP WITH THE TERRITORY

The choice of proximity partners and suppliers, the redevelopment of existing spaces with new energy, and active participation in local ecosystems of companies see RODA For You as a leading figure in the promotion of its territory, an area rich in natural beauty, history and culture, where beautiful, well-made things are central elements not only of "Made in Italy" craftsmanship, but also of a way of living. A way of living marked by good taste, a passion for beautiful things, artisan knowledge, high quality, art and design.

Fare sistema in Italia, in relazione con il territorio



Nel metodo di lavoro personalizzato di RODA For You, anche la produzione segue un percorso esclusivo: velocità, puntualità, flessibilità e affidabilità sono competenze trasversali e fondamentali per poter garantire progettazioni di alto livello, lavorazioni ad hoc, soluzioni tecniche specifiche e servizi integrati di logistica e post-vendita. L'attenzione nel processo e la costante ricerca di materiali certificati consentono, inoltre, di soddisfare i requisiti stabiliti delle normative in vigore in diversi paesi e settori, per uso privato o collettivo.

HOW WE WORK

The personalised work method at RODA For You follows an exclusive production path of speed, punctuality, flexibility and reliability. These complementary qualities are fundamental to guarantee high-level outcomes, customised details, special technical solutions, integrated logistics and after-sales service. Careful attention during the entire process and the constant search for certified materials allow the company to comply with the standards and norms of different countries and sectors, for private or collective use.

Come lavoriamo

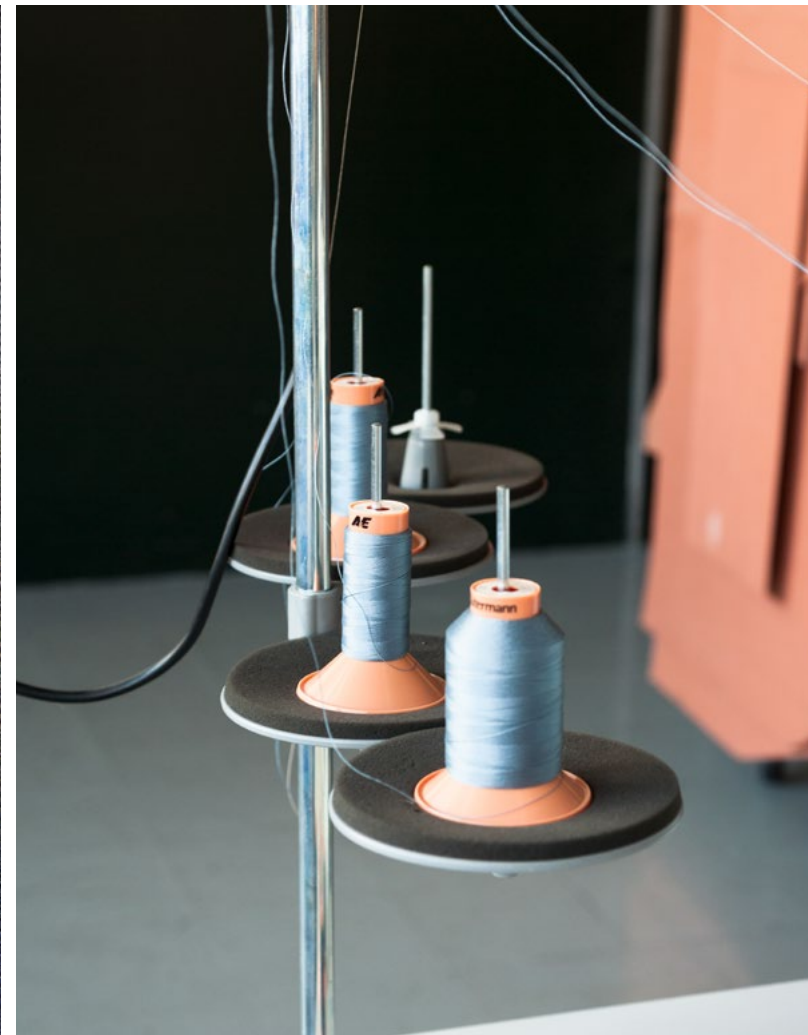

Listening & Exchange



L'inizio di un percorso da fare insieme. Un momento di conoscenza, ascolto, scambio di idee, valutazione e definizione degli obiettivi.

The start of a road travelled together: becoming acquainted, listening to needs, exchanging ideas, evaluations and defining the goals.

Design



L'ideazione, il disegno e l'analisi della fattibilità del progetto, pensato fin dalla sua origine con criteri di qualità e gusto.

Ideation, design and feasibility analysis for a project with firm roots in quality and taste.

Engineering & Prototyping



La fase di sviluppo, prototipazione e controllo dei costi, in cui il progetto prende la forma del prodotto.

Technical development, prototyping and cost control make the product materialise.

Production



Dalla lavorazione dei materiali alla verniciatura, dalla finitura alla confezione: tutto il sapere di RODA For You per completare al meglio e puntualmente ogni tipo di commessa.

Materials are processed and joined; finishes and packaging are finalised. All the expertise at RODA For You converges to punctually complete every type of project in the best possible way.

Quality Testing



Il momento della verifica, per monitorare – articolo per articolo – il successo e gli standard qualitativi dei prodotti realizzati.

Item-by-item verification monitors the success and quality standards of the built products.

White-Glove Service (Delivery & Installation)



Non solo trasporto e consegna, ma anche installazione con i massimi livelli di cura.

Transport, delivery and meticulous installation with the utmost care.

After Sale



Un servizio completo, presente e continuo di verifica e assistenza con programmi di manutenzione ove necessari.

Full service. Ever-present, continuous verification and assistance. Maintenance programmes wherever needed.

From the design to the finished product:
precision work, step by step.

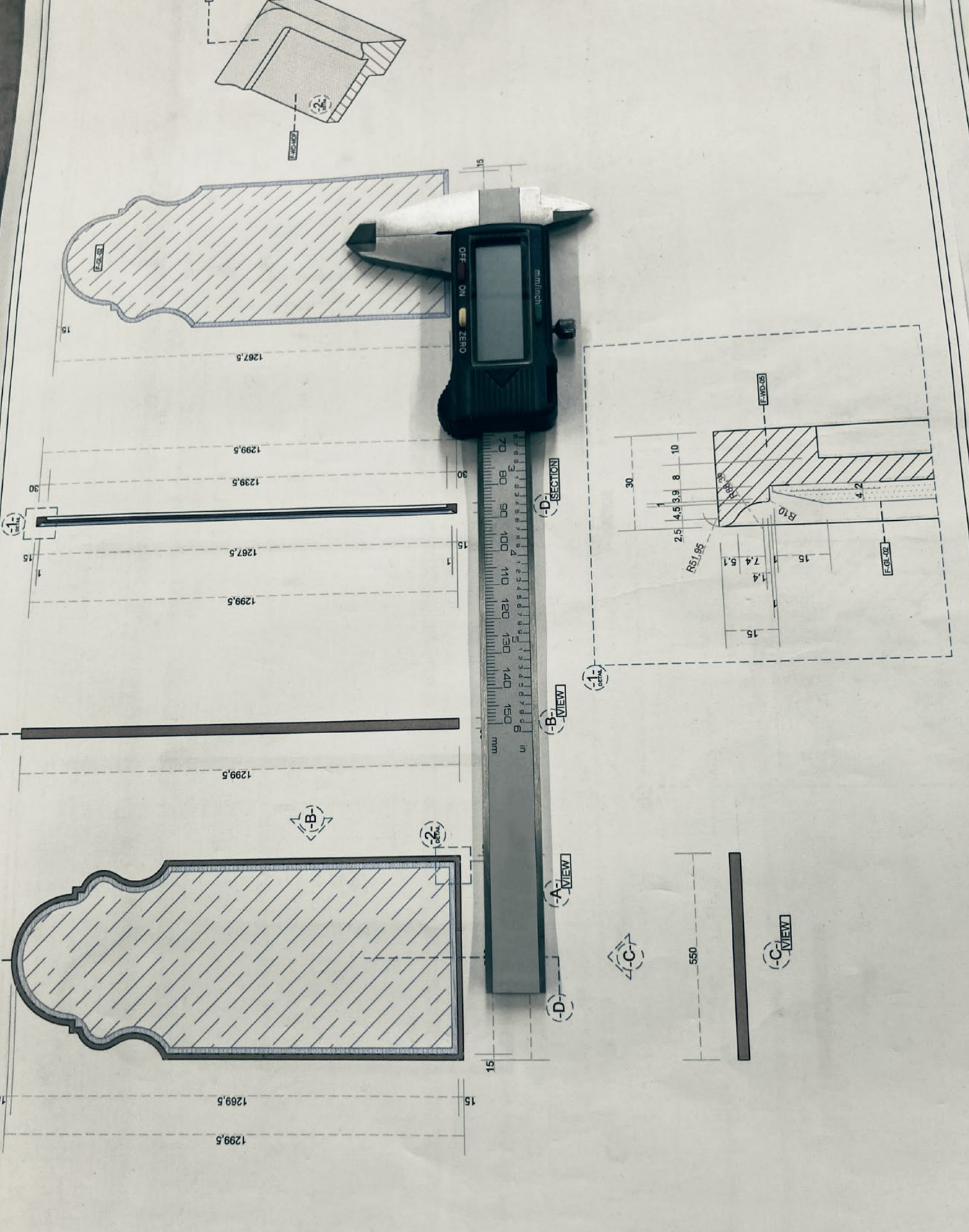

Dal progetto al prodotto finito: un lavoro
di precisione, passo dopo passo.





DESIGN

Entrare in sinergia e sintonia con il cliente, anima della relazione. Comunicare bene, con reale attenzione ed empatia. Confrontarsi con fiducia, per apprendere i modi e applicare i processi che siano quelli davvero utili per lo sviluppo di un progetto da realizzare in modo fluido e al meglio. RODA For You accoglie e gestisce con prontezza e flessibilità idee e richieste eterogenee, realizzando dettagliati disegni tecnici e andando oltre i canoni per soddisfare nuove esigenze funzionali ed estetiche. RODA For You ascolta, innova, trasforma e consiglia: per progettare e generare valore, insieme.

The aim is synergy and harmony with the customer, meaning good communication with real attention and empathy. Trust and transparency are key. Selecting the best processes for each project at hand benefits smooth, optimal development. With promptness and flexibility, RODA For You takes on and manages heterogeneous ideas and requests, by producing detailed technical drawings and going beyond the commonplace to satisfy new functional and aesthetic needs. RODA For You listens, innovates, transforms, and advises in order to design and generate worthy results together.

Progettazione

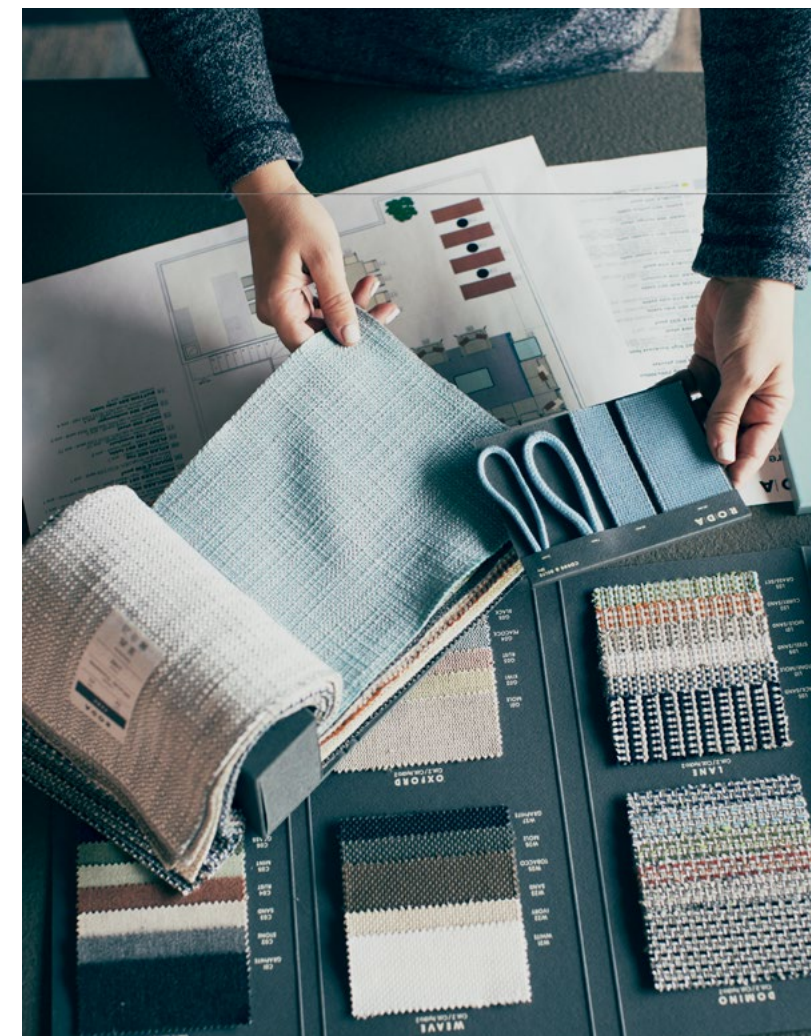



USCITA DI EMERGENZA

VIETATO FUMARE

s63 scm

Valutare insieme, concordare obiettivi e step produttivi attraverso lo studio tecnico del prodotto: è il processo di RODA For You, che affianca al cliente un project manager dedicato in modo da costruire un rapporto continuativo, ricevere riscontri tempestivi e semplificare ogni procedura. Il confronto è concreto e dinamico grazie all'utilizzo di strumenti di sviluppo innovativi e tecniche di ingegnerizzazione all'avanguardia, come la stampa 3D che consente la realizzazione di elementi fino a 1 metro cubo, con un importante risparmio di tempo. La sperimentazione diventa, così, tangibile e funzionale.

L'esperienza delle mock-up room combina, infine, gli aspetti stilistici e quelli costruttivi per validare esteticamente e funzionalmente il prodotto, grazie a una reale immersione nel contesto del progetto.

Ingegnerizzazione e prototipazione

L'importante fase della prototipazione: dalla stampante 3D allo sviluppo del prodotto
The crucial prototyping phase: from 3D printing to product development



ENGINEERING AND PROTOTYPING

Working together, analysing needs and agreeing on objectives and production steps through a technical study of the product: this is RODA For You. A process that supports the customer through a dedicated project manager, in order to build an ongoing relationship, receive timely feedback, and simplify each and every step. Results come quickly and dynamically thanks to the use of innovative development tools and cutting-edge engineering techniques, such as 3D printing, which offers the creation of items of up to 1 cubic metre, and important time savings. Experimentation becomes therefore both tangible and practical.

The mock-up room experience finally combines stylistic and constructive aspects to aesthetically and functionally validate the product, through a real immersion in the project context.

RODA For You ha una sua sede dedicata: un sito integrato destinato a progettazione, produzione e stoccaggio (su oltre 20.000 metri quadrati), dotato di asset ad alte prestazioni. Uno spazio che permette di rispondere al meglio e con flessibilità alle richieste custom per offrire soluzioni tecniche specifiche per ogni esigenza.

Produzione interna



IN-HOUSE PRODUCTION

RODA For You has its own well-equipped and high-performance product design, production and storage facilities, spread across 20,000 square metres. The space allows us to respond in the best and most flexible way to custom requests, offering specific technical solutions to meet every possible need.



Falegnameria

Tra gli asset di rilievo integrati nel sito produttivo, c'è la storica falegnameria Bina 1935: un fornitore acquisito da RODA e dunque di proprietà, accreditato FSC®, che ha apportato un vero valore aggiunto nella produzione su misura. La falegnameria, infatti, può gestire direttamente – e dunque al meglio – tutte le lavorazioni, dal legno grezzo al prodotto finito.

Bina 1935 ha un'esperienza di oltre ottant'anni nell'arte dell'ebanisteria: una storia che si arricchisce grazie a una formazione continua e che si serve di macchinari contemporanei, tra cui il centro di lavoro a 5 assi che consente operazioni di fresatura, foratura e taglio su elementi in legno di grandi dimensioni. Questo processo ottimizza la produzione di arredi, pannellature, serramenti, rivestimenti: un approccio che colloca la falegnameria nell'*Industry 4.0 Ready*.



Il lavoro in sinergia per la miglior qualità, insieme alla falegnameria Bina 1935

Our synergy with the Bina 1935 joinery, for the very best quality

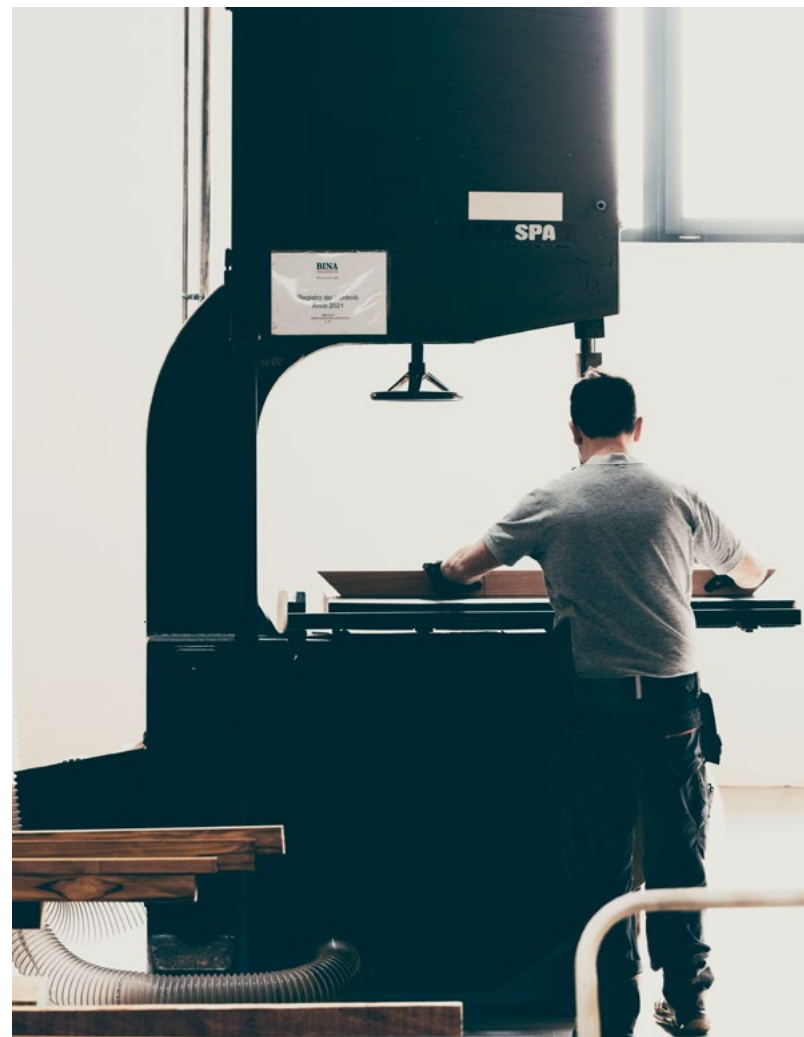

CARPENTRY

Among the important assets integrated into the production site is the historic carpentry Bina 1935, an FSC® accredited supplier, owned by RODA, that has brought real added value to its tailor-made products. The carpentry can directly and therefore perfectly manage all the individual processes, from raw wood materials right through to the finished product.

Bina 1935 has over eighty years of experience in the art of cabinet making, a history enriched by continuous training and updating of equipment and machinery, including a modern 5-axis type machining centre for milling, drilling and cutting large wooden pieces. All this ensures an optimized production process for furniture, panelling, doors and windows with a carpentry approach that is *Industry 4.0 Ready*.



Industrial organization and
artisan know-how come
together in ad hoc solutions.

Organizzazione industriale e saper fare artigianale,
insieme, per soluzioni dedicate.



Verniciatura

Anche i processi di verniciatura e laccatura dei prodotti si svolgono all'interno del sito produttivo, dove, nella cabina di verniciatura, vengono applicate vernici per uso sia interno sia esterno. Colori e finiture da sperimentare e valutare, anche con trattamenti ignifughi certificati, per vestire ogni realizzazione con soluzioni cromatiche alternative nella fase di ingegnerizzazione e selezionare poi la proposta migliore per portarla sulla linea produttiva: è la risposta di RODA For You alle esigenze dei clienti, per creazioni davvero versatili e precise.



PAINTING

Even the processes of painting and lacquering products take place within our own production facilities, where, in our painting booth, paints are applied for both indoor and outdoor use. Colours and finishes can be experimented with and evaluated, with certified fire retardant treatments, to try alternative colour solutions for each creation during the engineering phase, and then select the best proposal to take into production: this is RODA For You's answer to individual customer needs, for truly versatile, highly customized creations.

Tagliare, cucire, trasformare tessuti strutturali, pelli, e ogni materiale idoneo al rivestimento. Ricamare decorazioni, loghi e personalizzazioni, lavorare le imbottiture di arredi e cuscini seguendone passo passo lo sviluppo. Tutto attraverso l'abile saper fare di artigiani e sarti specializzati che danno vita ad articoli finiti con la massima precisione e attenzione al dettaglio. Per questa importante e variegata arte manifatturiera, RODA For You completa la sua attività di confezione interna grazie al contributo prezioso di MAD, una realtà artigianale specializzata negli imbottiti e nelle relative tecniche dedicate. Si tratta di una partnership industriale che nasce sul territorio: una strategia che genera valore aggiunto, grazie al costante dialogo con RODA For You.

Confezione e imbottitura



Una specializzazione preziosa:
la sapienza artigiana di MAD
per i rivestimenti e le imbottiture

A precious specialization:
MAD's craftsmanship tailoring
and upholstery

TAILORING AND UPHOLSTERY

Cutting, sewing and processing of structural fabrics, leathers and any other material suitable for upholstery. Embroidery, logos, customizations and upholstery of furniture and cushions, designed and developed step by step. All through the skilled know-how of expert craftspeople and upholsterers who give life to finished products with the utmost precision and attention to detail.

In this important and articulated manufacturing art, RODA For You's in-house production activities are complemented by precious contributions from MAD, an artisan company specialized in upholstery and related techniques. For RODA For You, this is a strategic local industrial partnership, with constant dialogue, that creates important added value.



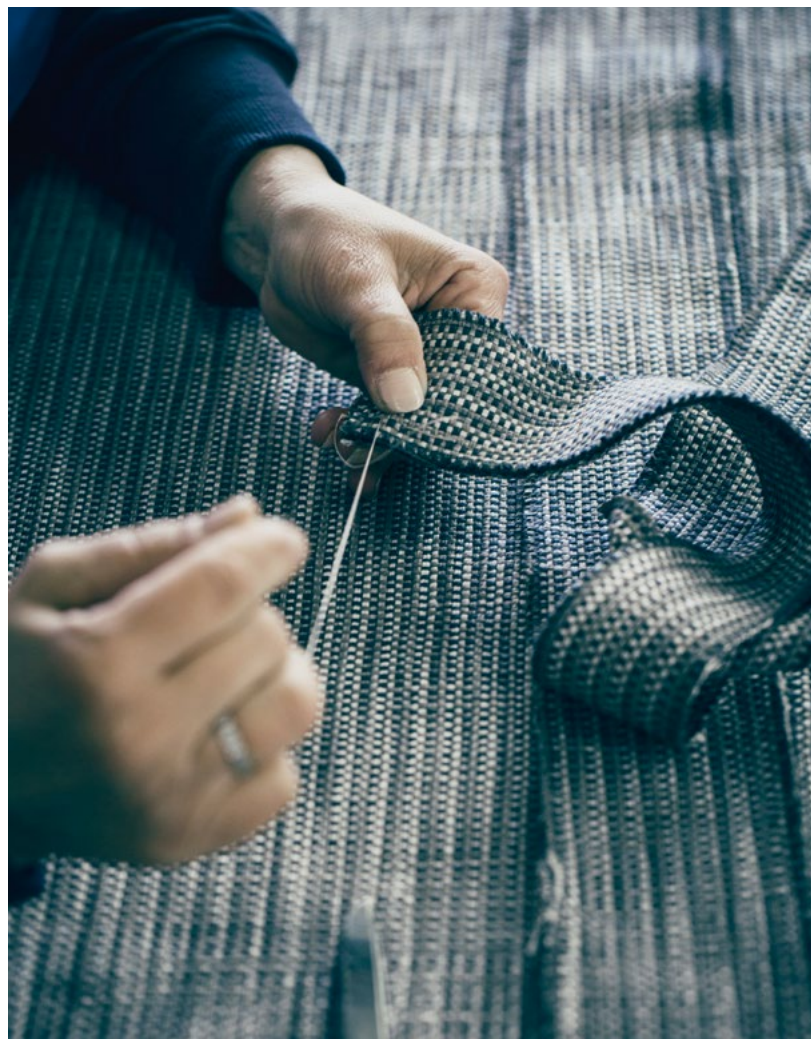



Assemblaggio e controllo qualità

Il laboratorio di assemblaggio e montaggio delle strutture è il luogo dove l'organizzazione industriale incontra il valore del saper fare artigianale, dove il manufatto prende forma in ogni sua parte attraverso i processi di cordatura, cinghiatura, foratura, borchatura, assemblaggio di componenti su strutture, realizzazione di imballaggi customizzati.

Nella fabbricazione di un prodotto, RODA For You applica un controllo costante dei processi qualitativi avvalendosi della competenza degli addetti alle fasi finali di testing, prima della consegna della commessa, sempre con la supervisione del responsabile di progetto.

ASSEMBLY AND QUALITY CONTROL

Our assembly workshop is where industrial organization meets the value of craftsmanship, where the product takes shape in all its parts through processes of cording, strapping, drilling, studding, the assembly of the components on their structures, and the creation of custom packaging.

In the manufacture of each product, RODA For You carries out constant quality control up to delivery of the order, under the full supervision of the project manager.



Logistica integrata

La produzione di ogni progetto viene pianificata per soddisfare un preciso piano di carico, con spazi di stoccaggio dedicati e ogni accortezza per ottimizzare lo scarico e la movimentazione in cantiere, in modo sicuro e organizzato. Grazie all'integrazione in un unico sito della logistica e la scelta di partner esclusivi, RODA For You garantisce un servizio di spedizione e consegna che è completo di montaggio, posa e allestimento "chiavi in mano".

INTEGRATED LOGISTICS

The production of each project is intricately planned to satisfy a precise logistics plan, with dedicated storage spaces, and every precaution taken to optimize unloading and on-site handling, in a safe and well-organized way. Thanks to single-site logistics and the choice of exclusive partners, RODA For You offers a comprehensive shipping and delivery service complete with unloading, assembly and turnkey installation.



Assistenza post-vendita

Nella creazione di un rapporto di valore con i partner, RODA For You è sempre presente durante e dopo la conclusione di un progetto, in modo da assicurare la completa soddisfazione dei bisogni e delle necessità della commessa e consolidare il rapporto di fiducia reciproco. Piani di manutenzione dedicati e *spare part service* su richiesta, completano l'assistenza post-vendita.

AFTER SALE SERVICE

With a view to creating valuable relationships with its partners, RODA For You is always present during and after the conclusion of a project, to maintain the relationship of mutual trust, and ensure all needs and order requirements are met. A dedicated maintenance plan and spare parts service is available upon request, to complete the after-sales care package.



SUSTAINABILITY

Per RODA For You, la sostenibilità – ambientale, sociale, economica – è parte dell'idea stessa del design, che include non solo arredi durevoli e realizzati con materiali attenti e certificati, ma comprende un approccio di più ampio respiro. L'azienda agisce con metodo nella gestione dei rifiuti, dell'efficiamento energetico e degli scarti di produzione, nella scelta dei processi produttivi e logistici, nella ricerca di materiali ecologici. E nella selezione dei partner strategici RODA For You pensa con un'ottica glocal, ovvero con un pensiero sì internazionale e aperto, ma con l'attenzione a criteri di prossimità nella filiera: come l'internalizzazione dei processi e il coinvolgimento di ottimi fornitori a pochi chilometri di distanza e con una filosofia green. Tra le iniziative messe in atto, il coinvolgimento di una cooperativa sociale per lo svolgimento di alcune attività manifatturiere caratterizzate da cicli lavorativi stabili e ripetuti.

Environmental, social and economic sustainability is inherent to the very idea of design. This means durable and high-quality products made with respectful and certified materials. It also means managing production waste and offcuts; selecting the proper manufacturing processes and logistics; and researching ecological materials. RODA For You follows a glocal approach to its choice of strategic partners. In other words, the thinking is open and international, but with attention for the proximity of the supply chain. Certain procedures are now conducted in-house. Prime suppliers with a green philosophy are just a few kilometres away. Among the various initiatives is the involvement of a social cooperative in carrying out certain manufacturing activities, with stable and regular work cycles.

Sostenibilità



Ask for our FSC® certified products
Richiedi i nostri prodotti certificati FSC®

L'utilizzo di componenti resistenti, riciclati, riciclabili, atossici, anallergici e le certificazioni ambientali FSC® e GREENGUARD Gold sono ulteriore garanzia di un percorso aziendale attivo e trasparente, per la sicurezza e il benessere dell'uomo e dell'ambiente.

The use of durable, recycled, recyclable, non-toxic, non-allergenic components and the certifications FSC® and GREENGUARD Gold are a further guarantee of active and transparent steps taken by the company toward the safety and well-being of people and the environment.



Progetti

Luoghi come paesaggi, da vivere e da abitare; per accogliere, e sentirsi accolti, in ambienti belli e confortevoli, all'interno e all'esterno. Per creare connessioni positive e mettere le persone al centro, per invitare i sensi al benessere e alla piacevolezza; per godere e apprezzare il fatto bene e l'alta qualità. E la cura per il dettaglio in tutti i luoghi dell'abitare.

PROJECTS

Places like landscapes to experience and inhabit; to welcome guests and feel welcomed ourselves in beautiful, comfortable surroundings indoors and out. To create positive connections and put people at the heart, to invite the senses to a realm of well-being and pleasurability; to enjoy and appreciate well-made, high-quality design products. And the optimal definition in every detail of all places for living.

Hilton Sorrento Palace, Sorrento
Hotel de Paris, Montecarlo
Hyatt Regency, Aqaba Ayla
Jumeirah Zabeel Saray, Dubai
JW Marriott Resort & Spa, Venezia
La Réserve, Ramatuelle
Mamilla Hotel, Jerusalem
Mandarin Oriental, Bodrum
Mandarin Oriental, Milano
Marriott Wailea, Maui
Palazzina Grassi, Venezia
Park Hyatt, Milano
Quellenhof Luxury Hotel, Merano

Azimut-Benetti, Viareggio
Costa Crociere, Genova
Ferretti Yachts, Forlì
MSC Crociere, Napoli
Princess Yachts Int., Devon
Riva Yacht, Forlì
Sanlorenzo, Ameglia
Seabourn, Seattle



Hilton Sorrento Palace, Sorrento, Italy

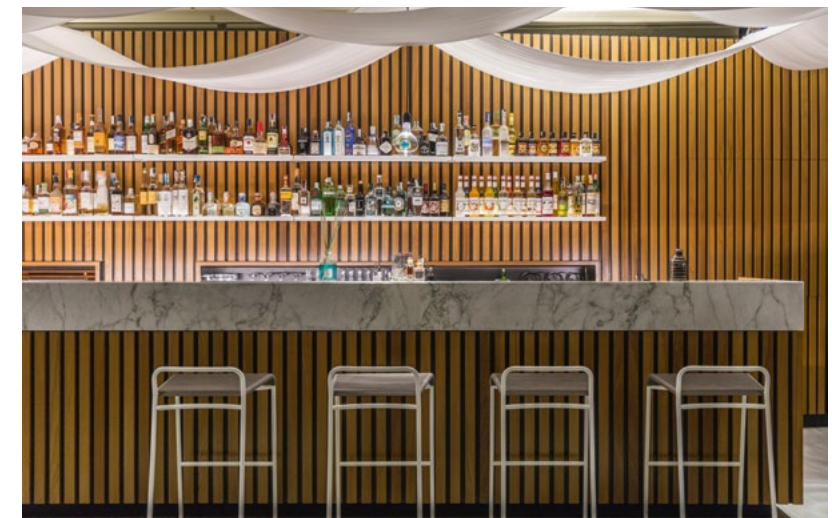



Mandarin Oriental, Milan, Italy



Mandarin Oriental Bodrum, Muğla, Turkey





Hotel de Paris, Montecarlo, Monaco





Princess Yachts S78



Ferretti Yachts FY1000



Sanlorenzo SL118



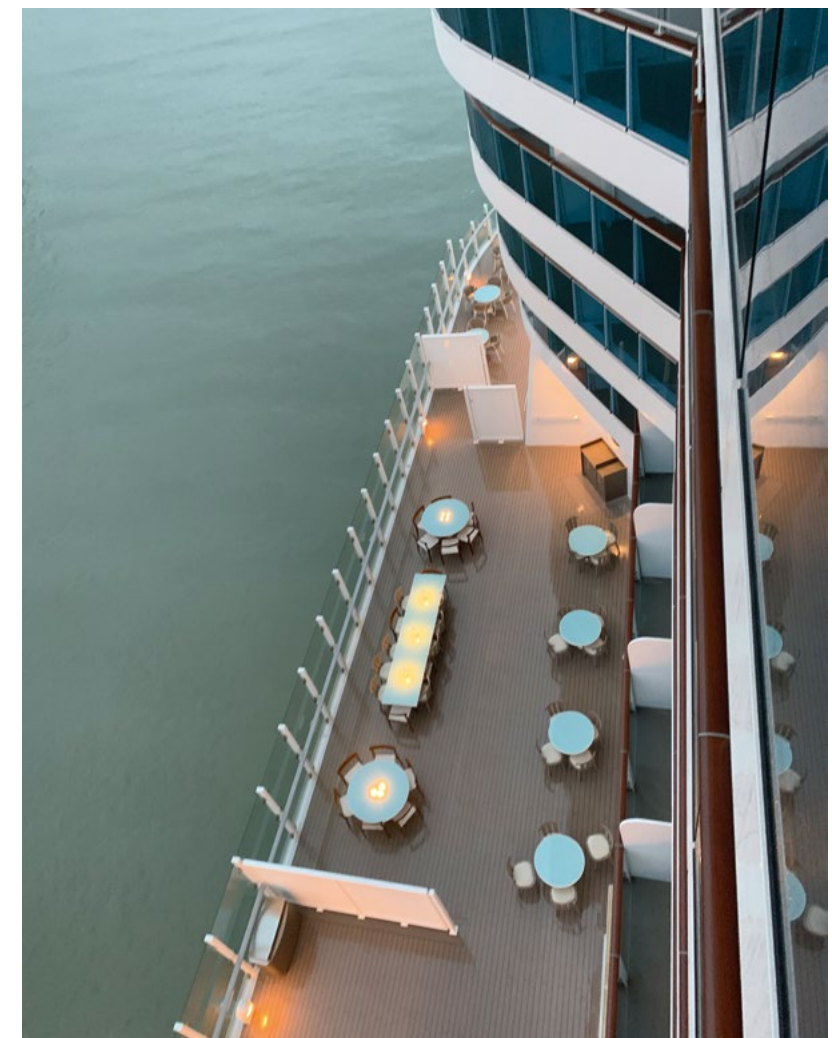
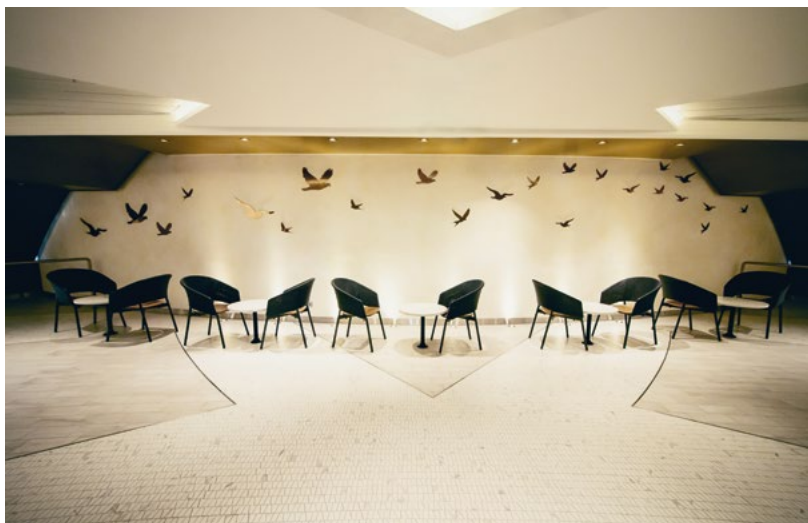

Costa Smeralda, Costa Crociere

Hospitality	USA
420 Kent, New York	USA
Al Faya Lodge – Desert Retreat & Spa, Emirate of Sharjah	UAE
Al Fresco Restaurant, Milano	Italy
Amangiri Resort, Canyon Point	USA
Amstel Hotel, Amsterdam	The Netherlands
Antonello Colonna Resort & Spa, Roma	Italy
Blue Palace Resort, Crete	Greece
Casa Fantini, Pella	Italy
Castello Del Sole, Ascona	Switzerland
Cheval Blanc Randheli, Noonu Atoll	Maldives
Cielomar, Papagayo	Costa Rica
Colle Piajo, Nembro	Italy
Costa Navarino, Messinia	Greece
Dar Ahlam, Skoura	Morocco
Dogana Resort, Molfetta	Italy
Fifty House Cellini, Milano	Italy
Grand Hotel de Cala Rossa, Porto Vecchio	France (Corsica)
Grand Hotel Tremezzo, Tremezzo	Italy
Grand Hotel Vesuvio, Napoli	Italy
Great Northern, Kerteminde	Denmark
Hilton Sorrento Palace, Sorrento	Italy
Hotel Alma, Barcelona	Spain
Hotel Alma, Sevilla	Spain
Hotel Bellevue, Mali Lošinj	Croatia
Hotel Café Royal, Dome Penthouse Terrace, London	UK
Hotel de Paris, Montecarlo	Principality of Monaco
Hotel de Russie, Roma	Italy
Hotel Der Kueglerhof, Tirolo	Italy
Hotel Lutetia, Paris	France
Hotel Mezzatorre, Ischia	Italy
Hotel Regina Adelaide, Garda	Italy
Hotel Sant Francesc, Palma de Mallorca	Spain
Hotel Scalaria, St. Wolfgang	Austria
Hotel Splendide Royal, Lugano	Switzerland
Hotel Tremoggia, Chiesa in Valmalenco	Italy
Hotel Villa Dubrovnik, Dubrovnik	Croatia
Hotel Villa Honegg, Honegg	Switzerland
Hyatt Regency, Aqaba Ayla	Jordan
Jumeirah Zabeel Saray, Dubai	UAE
JW Marriott Venezia Resort & Spa, Venezia	Italy
La Réserve, Ramatuelle	France
Laqua Charme & Boutique, Meta di Sorrento	Italy
Les Roches Blanches, Cassis	France
Macakizi Hotel Bodrum, Muğla	Turkey
Mamilla Hotel, Jerusalem	Israel
Mandarin Oriental Bodrum, Muğla	Turkey
Mandarin Oriental Lago di Como, Blevio	Italy
Mandarin Oriental Milano, Milano	Italy
Mandarin Oriental Paris, Paris	France
Marriott Wailea, Maui	USA (Hawaii)
Modern Times Hotel, Saint-Légier-La Chiésaz/Vevey	Switzerland
Moric Residence, Paradise Valley	USA
Palacio de Villapanes, Sevilla	Spain
Palazzina Grassi, Venezia	Italy
Palazzo Arzaga, Calvagese della Riviera	Italy
Paradise Resort, San Teodoro	Italy
Park Hotel Weggis, Weggis	Switzerland
Park Hyatt, Milano	Italy
Pez Vela Restaurant, Barcelona	Spain
Posthotel, Achenkirch Am Achensee	Austria
Quellenhof Luxury Hotel, Merano	Italy
Relais San Maurizio, Santo Stefano Belbo	Italy
Réva Wine Resort, Monforte D'Alba	Italy
Savona 18 Suites, Milano	Italy
Sundy Praya, Príncipe	São Tomé & Príncipe
Swiss Metropole, Geneva	Switzerland
Terme Merano, Merano	Italy
The Court, Roma	Italy
The First Luxury Rooms & Suites, Manarola	Italy
The View Hotel, Lugano	Switzerland
Tour Odeon, Monaco	Principality of Monaco
Tragaluz Restaurant, Barcelona	Spain
Ueno Farm, Hokkaido	Japan
Verdura Resort, Sciaccia	Italy
Worldhotel Cristoforo Colombo, Milano	Italy
Shipyards	Italy
Azimut-Benetti, Viareggio	Italy
Cantiere delle Marche, Ancona	Italy
Chantiers de l'Atlantique, Saint-Nazaire	France
Costa Crociere, Genova	Italy
CRN Yachts, Ancona	Italy
Ferretti Yachts, Forli	Italy
Filippetti Yacht, Mondolfo	Italy
Fincantieri, Trieste	Italy
MSC Crociere, Napoli	Italy
Nuvolari Lenard, Scorzè	Italy
Pearl Yachts, Lower Cape, Warwick	UK
Princess Yachts International, Devon	UK
Riva Yacht, Forli	Italy
Sanlorenzo Yacht, Ameglia	Italy
Seabourn Cruise Line, Seattle	USA



For You.